

БГ Необходими инструменти и аксесоари:
CS Požadované nástroje a příslušenství:
DA Nødvendige værktøjer og tilbehør:
DE Benødigtes Werkzeug und Zubehör:
EL Απαραίτητα εργαλεία και αξεσουάρ:
EN Required tools and accessories:

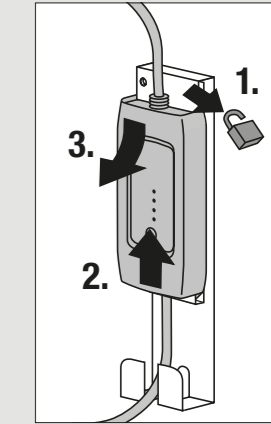
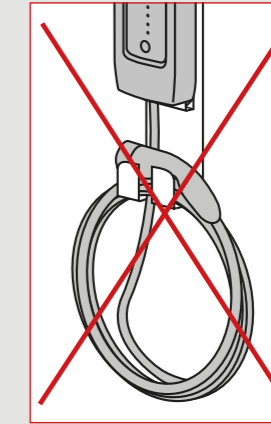
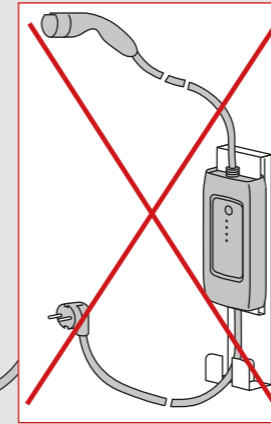
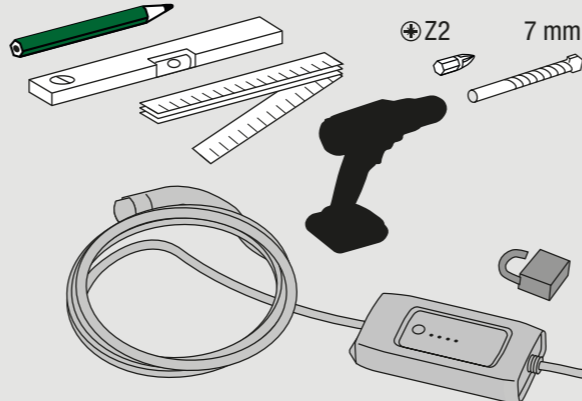

БГ ⚠️ **ОПАСНОСТ!** Използването на IC-CPD може да предизвика опасности, които не са посочени в тези инструкции. Моля, прочетете ръководство-то с инструкциите за IC-CPD.

БГ ⚠️ **ПРЕДУПРЕЖДЕНИЕ!** Риск от електрически удар! Изберете място за инсталация бе електрически кабели или тръби зад него.

БГ ⚠️ **ВНИМАНИЕ!** Монтирайте само върху гладки носещи стени. Включените стенни дюбели и винтове са подходящи за бетон, масивни тухли, вертикално перфорирани тухли и перфорирани пясъчно-варовити тухли. Изберете други стенни дюбели, които са подходящи за стената и общо тегло от около 8 кг, ако е необходимо.

БГ ⚠️ **ВНИМАНИЕ!** Риск от нараняване при падане на IC-CPD. Проверете дали закрепването е здраво. Използвайте стойката само за IC-CPD с вид по., започващ с M2B и M2U на LAPP Mobility. Не окачвайте други предмети на скобата.

БГ ⚠️ **ВНИМАНИЕ!** Има опасност от премазване при монтаж и демонтаж на IC-CPD.. Пазете пръстите си далеч от пролуката между металните части и IC-CPD.

CS ⚠️ **NEBEZPEČÍ!** Používání IC-CPD může způsobit nebezpečí, která nejsou uvedena v těchto pokynech. Přečtěte si návod k použití IC-CPD.

CS ⚠️ **VÝSTRAHA!** Nebezpečí úrazu elektrickým proudem! Vyberte místo instalace bez elektrického vedení nebo potrubí za ním.

CS ⚠️ **OPATRŇĚ!** Namontujte pouze na ploché nosné stěny. Zahnuté hmoždinky a šrouby jsou vhodné pro beton, plné cihly, svisle perforované cihly a děrované vápenopískové cihly. V případě potřeby vyberte jiné hmoždinky vhodné pro zeď a celkovou hmotnost cca 8 kg.

CS ⚠️ **OPATRŇĚ!** Při pádu IC-CPD hrozí nebezpečí zranění. Zkontrolujte bezpečné upevnění. Podporu pro IC-CPD použijte pouze u typu číslo počínaje M2B a M2U od LAPP Mobility. Nevěšτε další předměty z držáku.

CS ⚠️ **OPATRŇĚ!** Nebezpečí přimáčknutí při montáži a demontáži IC-CPD. Držte prsty od mezery mezi kovovými částmi a IC-CPD.

DA ⚠️ **FARE!** Brug af IC-CPD kan forårsage farer, der ikke er nævnt i instruktionerne. Læs venligst brugsanvisningen til IC-CPD.

DA ⚠️ **ADVARSEL!** Risiko for elektrisk stød! Vælg et installationssted uden elektriske ledninger eller rør bag det.

DA ⚠️ **BEMÆRK!** Må kun monteres på flade, bærende vægge. De medfølgende vægstik og skruer er velegnede til beton, massivt mursten, lodret perforeret mursten og perforeret sandkalksten. Vælg andre vægstik, der passer til væggen, og en samlet vægt på ca. 8 kg om nødvendigt.

DA ⚠️ **BEMÆRK!** Risiko for personskade, hvis IC-CPD falder ned. Kontroller og sørg for sikker fastgørelse. Brug kun understøttelsen til IC-CPD der har et typenummer der starter med M2B og M2U af LAPP Mobility. Hæng ikke andre genstande i beslaget.

DA ⚠️ **BEMÆRK!** Fare for kvæstning ved montering og fjernelse af IC-CPD .. Hold fingrene væk fra spalterne mellem metaldelene og IC-CPD.

DE ⚠️ **GEFAHR!** Neben den hier erwähnten bestehen weitere Gefahren beim Einsatz der IC-CPD. Anleitung zur IC-CPD beachten.

DE ⚠️ **WARNUNG!** Gefahr von elektrischem Schlag! Eine Montagestelle wählen, hinter der sich keine elektrischen Leitungen oder Rohre befinden.

DE ⚠️ **VORSICHT!** Nur an eine tragfähige, ebene Wand montieren. Beigelegte Dübel & Schrauben geeignet für Beton, Vollsteine, Hochlochziegel, Kalksandlochsteine. Ggf. zur Wand und zu einem Gesamtgewicht von ca. 8 kg passende andere Dübel wählen.

DE ⚠️ **VORSICHT!** Verletzungsgefahr durch Herunterfallen. Nach dem Einhängen auf sicheren Sitz prüfen. Nur mit IC-CPD mit Typschlüssel beginnend mit M2B und M2U von LAPP Mobility verwenden. Keine anderen Objekte an die Halterung hängen.

DE ⚠️ **VORSICHT!** Quetschgefahr beim Einhängen und Herausnehmen der IC-CPD aus der Halterung. Finger nicht zwischen Metallteile und IC-CPD bringen.

EL ⚠️ **ΚΙΝΔΥΝΟΣ!** Η χρήση του IC CPD μπορεί να προκαλέσει βλάβες οι οποίες δεν αναφέρονται στις παρούσες οδηγίες. Παρακαλούμε να διαβάσετε τις οδηγίες χρήσης του IC CPD.

EL ⚠️ **ΠΡΟΣΟΧΗ!** Κίνδυνος ηλεκτροπληξίας! Επιλέξτε έναν χώρο εγκατάστασης χωρίς ηλεκτρική καλωδίωση ή σωληνώσεις πίσω του.

EL ⚠️ **ΠΡΟΣΟΧΗ!** Τοποθετήστε αποκλειστικά σε επίπεδους τοίχους που αντέχουν το βάρος. Τα πλαίσια τοίχου και οι βίδες που περιλαμβάνονται είναι κατάλληλα για επιφάνειεςτσιμέντου, συμπαγή τούβλα και διάτρητα τούβλα ασβεστόλιθου. Αν είναι απαραίτητο, επιλέξτε άλλα πλαίσια τοίχου κατάλληλα για τον τοίχο και για συνολικό βάρος περίπου 8 κιλά.

EL ⚠️ **ΠΡΟΣΟΧΗ!** Κίνδυνος τραυματισμού αν το IC-CPD πέσει. Ελέγξτε αν είναι καλά στερεωμένο. Χρησιμοποιήστε αποκλειστικά το στήριγμα για το IC-CPD με τον αριθμό τύπου που αρχίζει από M2B και M2U από την LAPP Mobility. Μην κρεμάτε άλλα αντικείμενα από το άγκιστρο.

EL ⚠️ **ΠΡΟΣΟΧΗ!** Κίνδυνος θραύσης κατά την τοποθέτηση και αφαίρεση του IC-CPD. Κρατήστε τα δάκτυλά σας μακριά από το κενό μεταξύ των μεταλλικών μερών και του IC-CPD.

EN ⚠️ **DANGER!** Using the IC-CPD can cause hazards not mentioned in these instructions. Please read the IC-CPD instruction manual.

EN ⚠️ **WARNING!** Risk of electric shock! Select an installation location without electrical wiring or pipes behind it.

EN ⚠️ **CAUTION!** Only mount on flat, load-bearing walls. The wall plugs and screws included are suitable for concrete, solid bricks, vertically perforated bricks and perforated sand-lime brick. Select other wall plugs appropriate for the wall and a total weight of approx. 8 kg if necessary.

EN ⚠️ **CAUTION!** Risk of injuries if the IC-CPD falls off. Check for secure fastening. Only use the support for IC-CPD with type no. starting with M2B and M2U by LAPP Mobility. Do not hang other items from the bracket.

EN ⚠️ **CAUTION!** Crushing hazard when mounting and removing the IC-CPD. Keep fingers away from the gap between the metal parts and the IC-CPD.

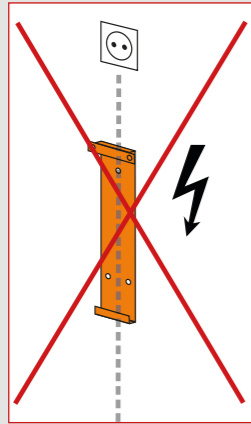
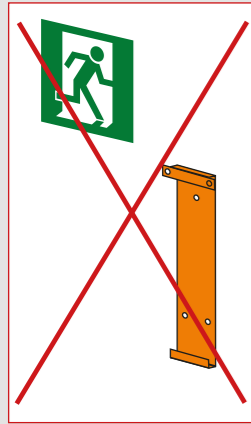
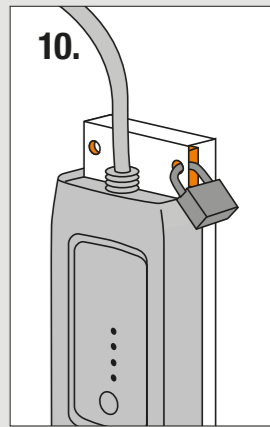
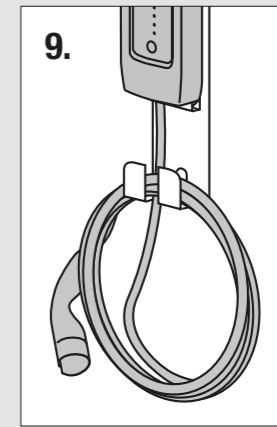
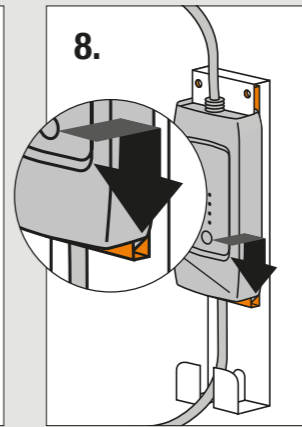
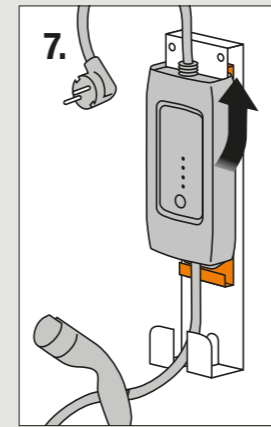
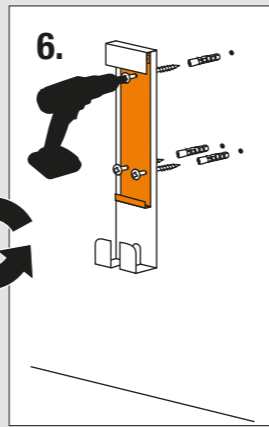
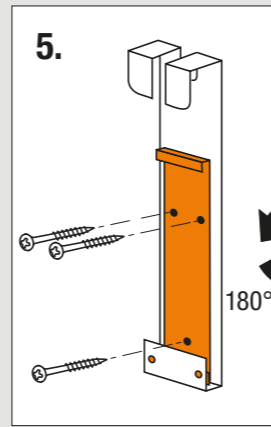
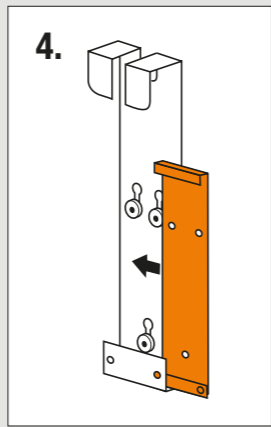
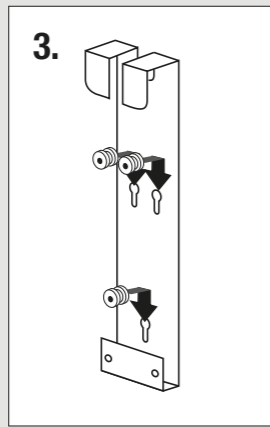
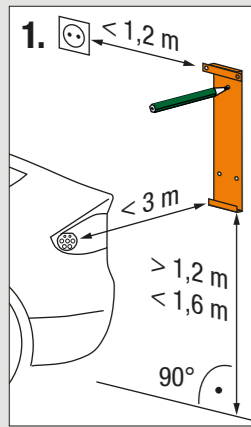

ES Herramientas y accesorios necesarios:
ET Vajalikud tööriistad ja tarvikud:
FI Tarvittavat työkalut ja lisätarvikkeet:
FR Outils et accessoires requis :
HR Potrebni alati i dodaci:
HU Szükséges eszközök és kiegészítők:

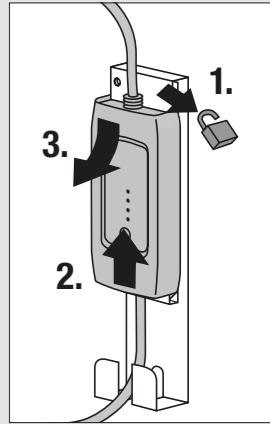
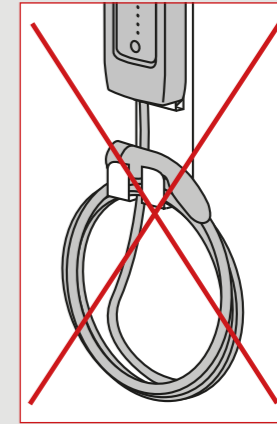
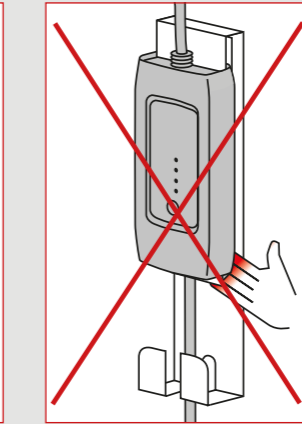
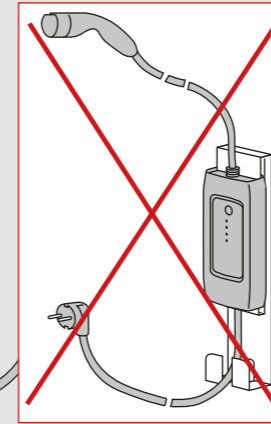
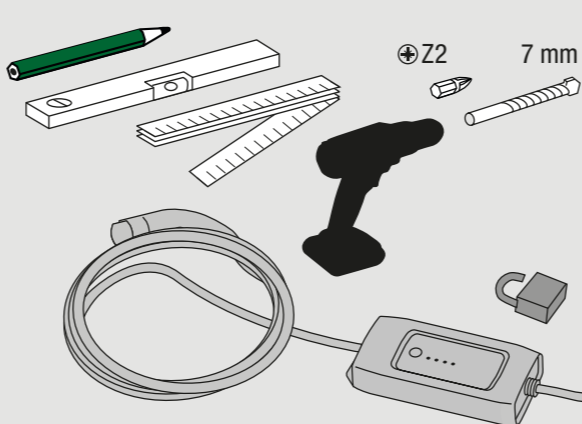

ES ⚠ ¡PELIGRO! El uso del IC-CPD puede causar peligros no mencionados en estas instrucciones. Por favor, lea el manual de instrucciones del IC-CPD. ns.

⚠ ¡ADVERTENCIA! ¡Riesgo de descarga eléctrica! Selecciona un lugar de instalación sin cables eléctricos o tuberías detrás de él.

⚠ ¡PRECAUCIÓN! Sólo se montan en paredes planas y de carga. Los tacos y tornillos incluidos son adecuados para el hormigón, los ladrillos macizos, los ladrillos perforados verticalmente y los ladrillos silicocalcáreos perforados. Selecciona otros tacos de pared apropiados para la pared y un peso total de aprox. 8 kg si es necesario.

⚠ ¡PRECAUCIÓN! Si el IC-CPD se cae existen riesgos de lesiones. Compruebe que la sujeción sea segura. Sólo use el soporte para IC-CPD con el número de tipo empezando por M2B y M2U de LAPP Mobility. No cuelgue otros artículos del soporte.

⚠ ¡PRECAUCIÓN! Peligro de aplastamiento al montar y desmontar el IC-CPD. Mantenga los dedos alejados del espacio entre las partes metálicas y el IC-CPD.

ET ⚠ OHT! IC-CPD kasutamine võib põhjustada ohte, mida selles juhendis ei mainita. Tutvuge IC-CPD kasutusjuhendiga põhjalikult.

⚠ HOIATUS! Elektrilöögihoht! Valige paigalduskoht, kus poleks elektrijuhtmeid ega seina taga olevaid torusid.

⚠ ETTEVAATUST! Paigaldage ainult tasastele ja kandvatele seintele. Komplekti kuuluvad tüüblid ja kruvid, mis sobivad betooni, tahkete telliste, vertikaalselt perforeeritud telliste ja perforeeritud liiva-lubja-telliste korral. Valige muud seina jaoks sobivad kinnituselemendid, mis kannaksid vajadusel kogukaalu kuni 8 kg.

⚠ ETTEVAATUST! Vigastusohut IC-CPD mahakukkumise korral. Kontrollige, et kinnitus oleks kindel. Kasutage IC-CPD tuge ainult tüübnumbri korral, mis algab kombinatsiooniga M2B ja M2U vastavalt LAPP Mobility-le. Ärge riputage kinnituselemendi külge muid esemeid.

⚠ ETTEVAATUST! Muljumisohut IC-CPD paigaldamisel ja eemaldamisel. Hoidke sõrmed metallosade ja IC-CPD vahelistest vahedest eemale.

FI ⚠ VAARA! IC-CPD:n käyttäminen voi aiheuttaa vaaratilanteita, joita ei ole mainittu näissä ohjeissa. Lue IC-CPD:n käyttöohje.

⚠ VAROITUS! Sähköiskun vaara! Valitse asennuspaikka, jonka takana ei ole sähköjohtoja tai putkia.

⚠ HUOMIO! Asenna vain tasaiselle, kantavalle seinälle. Mukana tulevat tulpat ja ruuvit sopivat betonille, kiinteälle tiilelle, rei'itetyle tiilelle ja rei'itetyle kalkkikiiekkatuulelle. Tarpeen tullen valitse sopivat tulpat seinää varten, paino enintään 8 kg.

⚠ HUOMIO! Loukkaantumisaara IC-CPD:n pudotessa. Tarkista kiinnitykset. Käytä IC-CPD:n kanssa vain LAPP Mobilityn tukia, jotka alkavat M2B tai M2U. Älä ripusta kiinnikkeeseen muita esineitä.

⚠ HUOMIO! Puristumisen vaara IC-CPD:tä asentaessa ja poistaessa. Älä laita sormeasi metalliosien ja IC-CPD:n väliin.

FR ⚠ DANGER ! L'utilisation de l'IC-CPD peut présenter des risques non mentionnés dans ces instructions. Veuillez lire le manuel d'utilisation de l'IC-CPD.

⚠ AVERTISSEMENT ! Risque de choc électrique ! Choisissez un lieu d'installation sans circuits électriques derrière.

⚠ ATTENTION ! Ne monter que sur des murs porteurs plats. Les prises murales et vis incluses conviennent aux murs en béton, en briques pleines, briques perforées juxtaposées et briques silico-calcaires. Si nécessaire, choisissez des prises murales plus appropriées aux murs, avec un poids total d'approximativement 8 kg.

⚠ ATTENTION ! Risque de blessure si l'IC-CPD tombe. Vérifiez que l'installation soit bien fixée. N'utilisez que les supports prévus pour IC-CPD avec le bon numéro de type, en commençant par M2B et M2U par mobilité LAPP. N'accrochez pas d'autres objets au support.

⚠ ATTENTION ! Risque d'écrasement lorsque vous montez et retirez l'IC-CPD. N'approchez pas vos doigts de l'espace entre les parties en métal et l'IC-CPD.

HR ⚠ OPASNOST! Korištenje IC-CPD-a može uzrokovati opasnosti koje nisu spomenute u ovim uputama. Molimo pročitajte IC-CPD priručnik s uputama.

⚠ UPOZORENJE! Opasnost od strujnog udara! Odaberite lokaciju instalacije iza koje nema električnog ožičenja ili cijevi.

⚠ OPREZ! Montirajte samo na ravne, nosive zidove. Zidni tiplji i vijci koji su isporučeni pogodni su za beton, čvrste opeke, okomito perforirane opeke i perforirane pješčano-vapnene opeke. Ako je potrebno koristite druge zidne tiplje prikladne za zid i ukupnu težinu od oko 8 kg.

⚠ OPREZ! Ako IC-CPD padne postoji opasnost od ozljeda. Provjerite dali je dobro učvršćeno. Kao potporu za IC-CPD koristite samo s tipom br. koji počinje od M2B i M2U od proizvođača LAPP Mobility. Ne vješajte druge predmete na nosač.

⚠ OPREZ! Prilikom postavljanja i uklanjanja IC-CPD-a postoji opasnost od drobljenja. Držite prste podalje od razmaka između metalnih dijelova i IC-CPD-a.

HU ⚠ VESZÉLY! Az IC-CPD használata olyan veszélyhelyzeteket is okozhat, amelyeket a jelen utasítás nem tartalmaz. Kérjük, olvassa el az IC-CPD használati utasítását.

⚠ FIGYELMEZTETÉS! Áramütés veszélye! Válasszon ki egy olyan helyet a felszerelésre, ahol nincsenek elektromos kábelek vagy csővezetékek a falban.

⚠ VIGYÁZAT! Csak sima, teherhordó falra szerelje fel. A mellékelt faldugaszok és csavarok betonhoz, tömör téglához, függőlegesen perforált téglához és perforált mészhomokhoz alkalmasak. Válasszon más, a falnak megfelelő, legfeljebb kb. 8 kg-ig terhelhető dugaszt, ha szükséges.

⚠ VIGYÁZAT! Sérülésveszély áll fenn, ha a IC-CPD leesik. Ellenőrizze a biztonságos rögzítést. A támasztékot csak olyan LAPP Mobility IC-CPD-vel használja, aminek típusszáma M2B-vel és M2U-val kezdődik. Ne rögzítsen semmilyen más tárgyat a támasztékon.

⚠ VIGYÁZAT! A IC-CPD fel- és leszerelése alkalmával fennáll az ujjak becsípődésének a veszélye. Tartsa távol az ujjait az IC-CPD és a fémrészek közötti résektől.

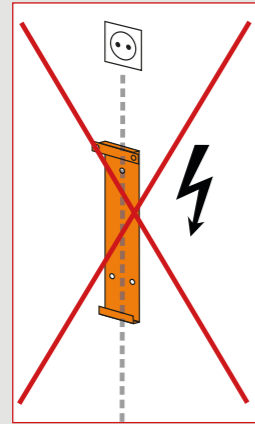
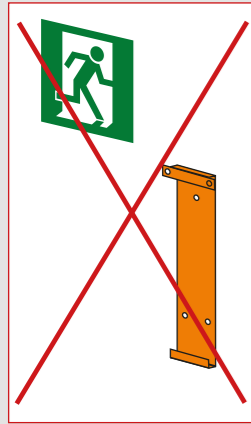
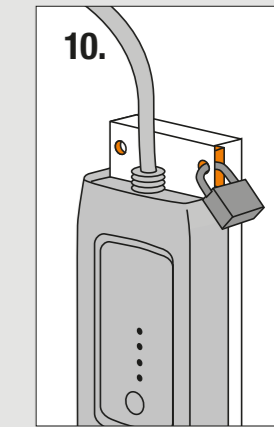
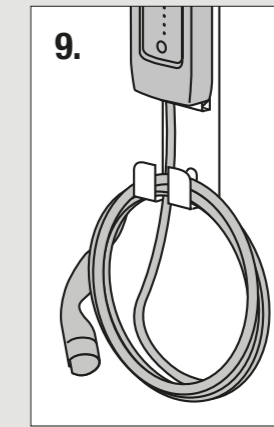
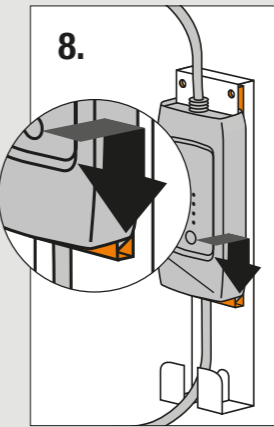
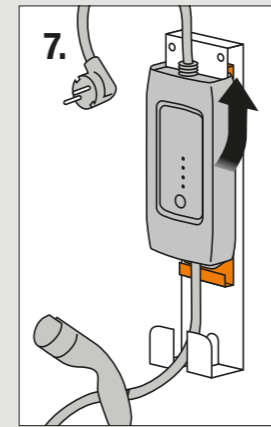
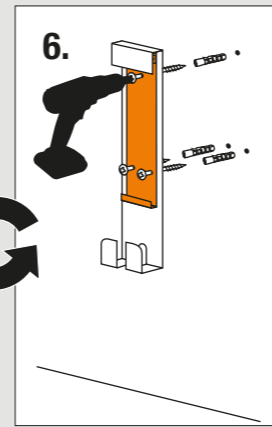
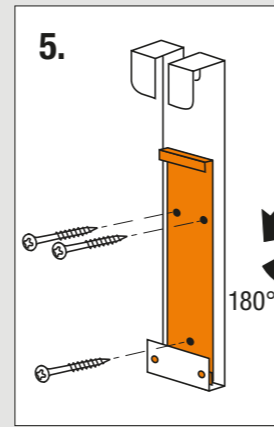
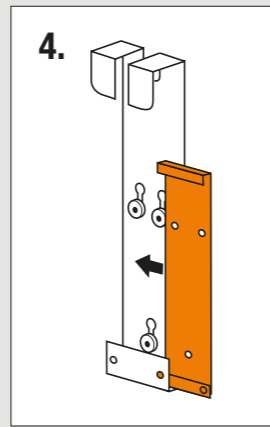
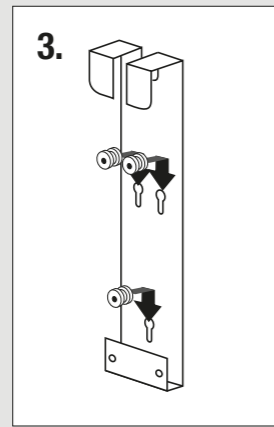
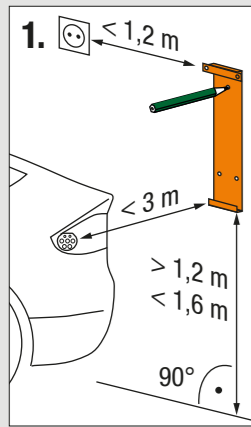

IT
LT
LV
MT
NL
PL

Strumenti e accessori richiesti:
Reikalingi įrankiai ir priedai:
Nepieciešamie rīki un piederumi:
Għodod u aċċessorji meħtieġa:
Vereiste tools en accessoires:
Wymagane narzędzia i akcesoria:

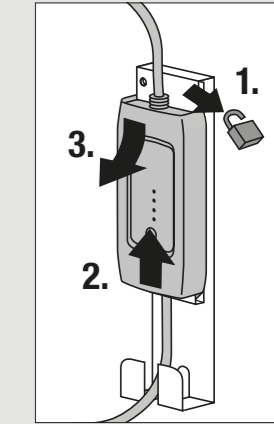
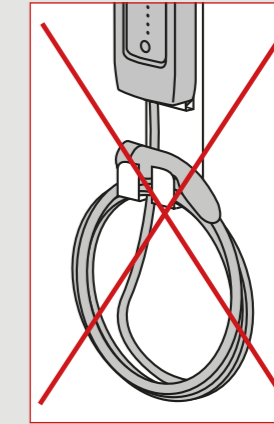
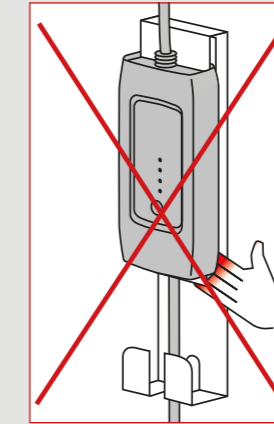
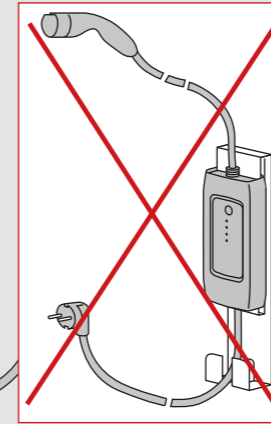
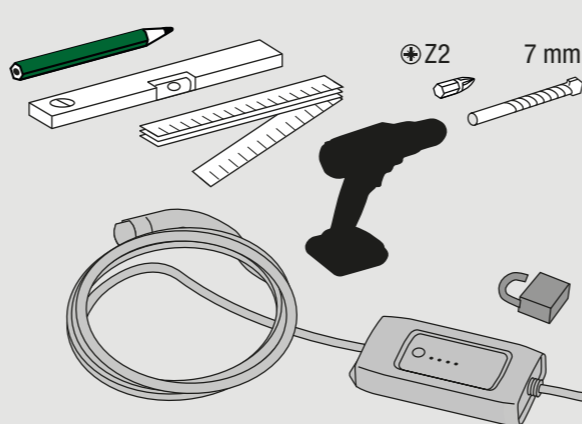

IT ⚠️ PERICOLO! L'uso dell'IC-CPD può causare pericoli non menzionati nelle presenti istruzioni. Leggere il manuale di istruzioni IC-CPD.

LT ⚠️ AVVERTENZA! Rischio di scosse elettriche! Selezionare un luogo di installazione senza cavi elettrici o tubi dietro di esso.

LV ⚠️ ATTENZIONE! Montare solo su pareti piane e portanti. I tasselli e le viti inclusi nella confezione sono adatti per l'installazione in calcestruzzo, mattoni pieni, mattoni forati verticalmente e mattoni forati sabbia-lime. Se necessario, selezionare tasselli di tipologia differente, adatti alla parete e ad un peso totale di circa 8 kg.

MT ⚠️ ATTENZIONE! Rischio di lesioni in caso di caduta dell'IC-CPD. Verificare la stabilità e la sicurezza del fissaggio. A partire da M2B e M2U di LAPP Mobility, utilizzare solo il supporto predisposto per IC-CPD con il relativo numero di tipo. Non attaccare altri oggetti alla staffa.

NL ⚠️ ATTENZIONE! Pericolo di schiacciamento durante il montaggio e la rimozione dell'IC-CPD. Tenere le dita lontane dallo spazio tra le parti metalliche e l'IC-CPD.

LT ⚠️ PAVOJUS! Naudojant IC-CPD (laide įtaisyta valdymo ir apsaugos įtaisa), gali kilti šioje instrukcijoje nenurodyti pavojai. Perskaitykite IC-CPD naudojimo instrukciją.

LV ⚠️ ISPĒJIMAS! Elektros smūģio rizika! Montāvimui pasīrīniet vietā, kurioje ūz prietaiso nēra laidū ar vamzdģiū.

MT ⚠️ DĒMESIO! Montuokite tik ant plokščių nešančiųjų sienų. Rinkinyje esantys sieniniai lizdai ir varžtai tinka betonui, pilnavidurėmis plytom, vertikaliai perforuotoms plytom ir perforuotoms silikatinėms plytom. Jei reikia, pasirinkite kitus sieninius lizdus priklausomai nuo sienos ir bendro maždaug 8 kg. svorio.

NL ⚠️ DĒMESIO! Jei IC-CPD nukristų, yra rizika susižaloti. Patikrinkite, ar teisingai atliktas tvirtinimas. Naudokite IC-CPD atramą, kurią gamina „LAPP Mobility“ ir kurios tipo numeris prasideda M2B ir M2U. Ant laikinio nekabinkite kitų įrenginių.

PL ⚠️ DĒMESIO! Montuojant ir išmontuojant IC-CPD yra prispaudimo pavojus. Nekiškite pirštų į angas tarp metalinių dalių ir IC-CPD.

LV ⚠️ BĪSTAMI! Izmantojot vada kontroles un aizsardģibas ierģi, var rasties ūajos norādģjumos neminēti riski. Lūdzu, izlasiet vada kontroles un aizsardģibas ierģes instrukģiju rokasgrāmatu.

MT ⚠️ BRĪDINĀJUMS! Elektrošoka risks! Izvēlieties uzstādģšanas vietu, aiz kuras neatrodas elektroinstalģcija vai caurules.

NL ⚠️ UZMANĪBU! Uzstādiēt tikai uz lģdzienām nesojāģm sienām. Komplektāģijā iekģautie sienas spraudņģi un skrūves ir piemēroti betonam, cietajiem ķģieģeļģim, vertikāli perforētiem ķģieģeļģim un perforētiem silikāta ķģieģeļģim. Izvēlieties citus sienai piemērotus sienas spraudņģus un aptuveni 8 kg kopēģo svaru, ja nepieciešams.

PL ⚠️ UZMANĪBU! Ja vada kontroles un aizsardģibas ierģes nokrģt, pastāv traumu risks. Pārbaudiet, vai tā ir stingri nostiprināta. Izmantojiet tikai vada kontroles un aizsardģibas ierģes balstu ar tipa Nr. no M2B un M2U, ko nodrošina uzņģemums "LAPP Mobility". Nekariet pie kronģteina citus priekģmetus.

PL ⚠️ UZMANĪBU! Uzstādot un noņģmot vada kontroles un aizsardģibas ierģi, pastāv saspiēšanas risks. Nelieciēt pirkstus spraugā starp metāla daļģm un vada kontroles un aizsardģibas ierģi.

MT ⚠️ PERIKLU! L-uzū tal-IC-CPD ĳista' ĳikkawża perikli mhux imsemmjia f'dawn l-istruzzjonijiet. Jekk joghģbok agra l-manwal tal-istruzzjonijiet tal-IC-CPD.

NL ⚠️ TWISSIJA! Riskju ta' xokk elettriku! Aghzel post għall-installazzjoni li ma ĳkollux wajers eletrģiĳi jew pajģijiet warajħ.

PL ⚠️ ATTENZJONI! Immonta biss fuq hitan lixxi li ĳifilħu t-tagħbija. Il-plakek tal-ħajt u l-viti inkluzģi huma adattati għall-konkrit, brikks solidi, brikks perforati vertikament u brikks tal-ģir tafli perforati. Aghzel plakek tal-hitant ohrajn li huma adattati għall-ħajt u piż totali ta' madwar 8 kg jekk meħtieģ.

PL ⚠️ ATTENZJONI! Riskju ta' korriment jekk l-IC-CPD jaqā'. Ara li ĳkun marbut sew. Uża biss l-apoģģ għall-IC-CPD b'nru tat-tip li ĳibda b'M2B u M2U minn LAPP Mobility. Iddendilx oģģetti ohrajn mill-brekit.

PL ⚠️ ATTENZJONI! Periklu li tghaffēģ is-swaba' meta tkun qed timmonta u tneħģi l-IC-CPD. Zomm is-swaba' ĳ bogħod mill-ispażju bejn il-partijiet tal-metall u l-IC-CPD.

NL ⚠️ GEVAAR! Het gebruik van de IC-CPD kan gevaren veroorzaken die niet in deze instructies worden vermeld. Lees de handleiding van de IC-CPD.

PL ⚠️ WAARSCHUWING! Gevaar voor elektrische schok! Selecteer een installatielocatie zonder elektrische bedrading of leidingen erachter.

PL ⚠️ OPGELET! Alleen monteren op vlakke, dragende muren. De meegeleverde muurpluggen en schroeven zijn geschikt voor beton, massieve bakstenen, verticaal geperforeerde bakstenen en geperforeerde kalkzandsteen. Selecteer andere muurpluggen die geschikt zijn voor de muur en een totaalgewicht van ong. 8 kg indien nodig.

PL ⚠️ OPGELET! Gevaar voor letsel als de IC-CPD eraf valt. Controleer op veilige bevestiging. Gebruik alleen de ondersteuning voor IC-CPD met typenr. beginnend met M2B en M2U door LAPP Mobility. Hang geen andere items aan de haak.

PL ⚠️ OPGELET! Gevaar voor beknelling bij het monteren en verwijderen van de IC-CPD. Houd uw vingers uit de buurt van de opening tussen de metalen delen en de IC-CPD.

PL ⚠️ NIEBEZPIECZEŃSTWO! Korzystanie z urzģdzenia IC-CPD moģe byģ ūródģem zagroģeŃ nie wymienionych w niniejszej instrukģji. Naleģy zapoznaģ siģ z instrukģjģ obsģugi urzģdzenia IC-CPD.

PL ⚠️ OSTROŻNIE! Niebezpieczģstwo poraģenia prģdem elektrycznym! Naleģy wybraģ miejsce montaģu, w ktģrym nie przebiegajģ w ūcianie przewody elektryczne ani rury.

PL ⚠️ OSTROŻNIE! Urzģdzenie montowaģ wyłģcznie na płaskich ūcianach o funkcji noģnej. Kołki oraz wkręty dołģczone do zestawu sģ odpowiednie do montaģu w ūcianie wykonanej z betonu, cęģly pełnej, cęģly perforowanej o pionowym przebiegu kanałģw oraz z pustakģw silikatowych. W razie potrzeby naleģy dobraģ inne kołki odpowiednie do wybranej ūciany o łģcznej minimalnej noģnoģci ok. 8 kg.

PL ⚠️ OSTROŻNIE! Niebezpieczģstwo obraģeŃ w razie upadku urzģdzenia IC-CPD. Naleģy upewniģ siģ co do solidnoģci zamocowania. Naleģy stosowaģ wyłģcznie uchwyty dla urzģdzenia IC-CPD o oznaczeniach typu zaczynajģcych siģ od M2B oraz M2U wyprodukowane przez firmę LAPP Mobility. Nie naleģy wieszģ na uchwycie innych przedmiotģw.

PL ⚠️ OSTROŻNIE! Niebezpieczģstwo zgniecenia podczas montowania i zdejmowania urzģdzenia IC-CPD. Nie naleģy wkłģdaģ palcģw w szczelinę znajdujģcģ siģ pomiędy elementami metalowymi a urzģdzeniem IC-CPD.

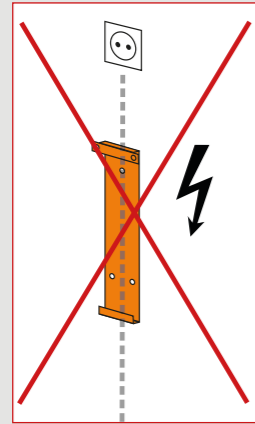
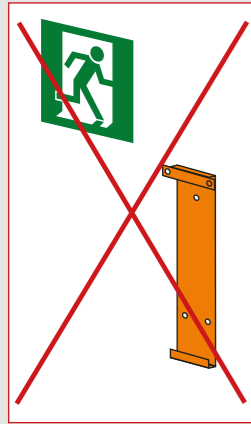
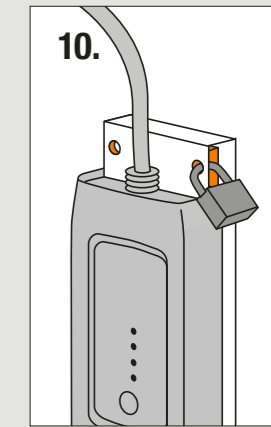
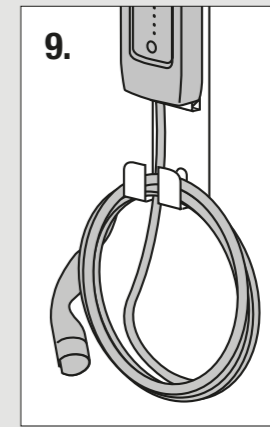
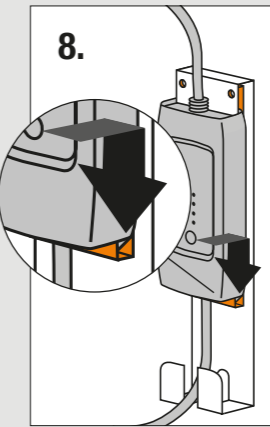
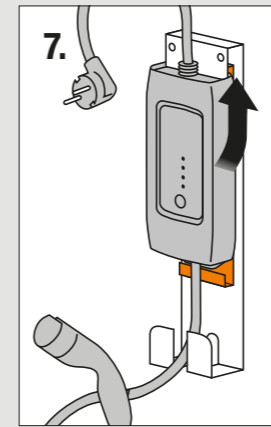
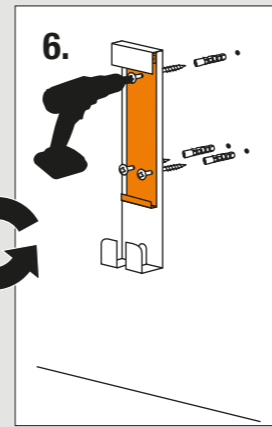
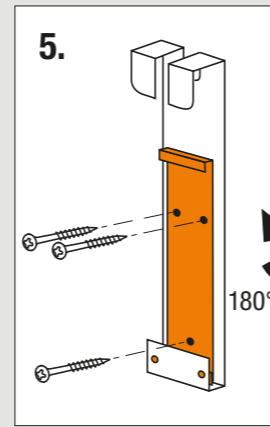
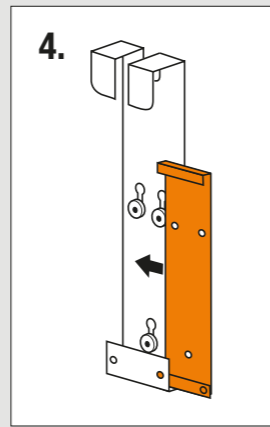
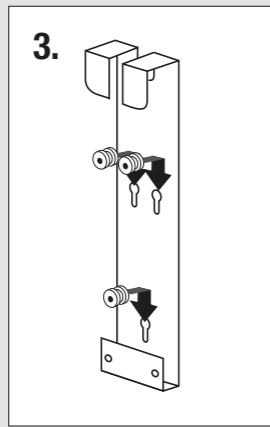
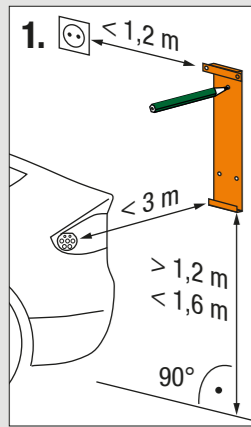

PT Ferramentas e acessórios necessários:
RO Scule și accesorii necesare:
SK Požadované nástroje a príslušenstvo:
SLO Potrebno orodje in dodatki:
SV Nödvändiga verktyg och tillbehör:

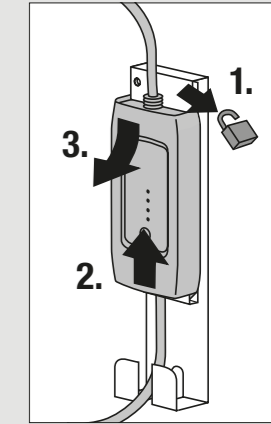
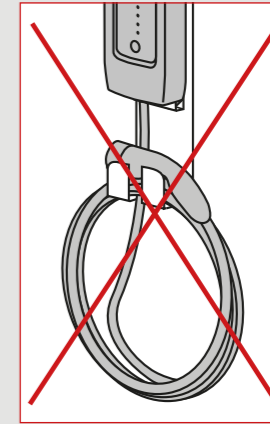
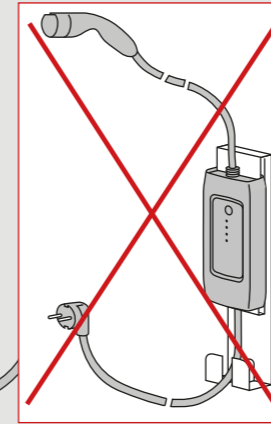
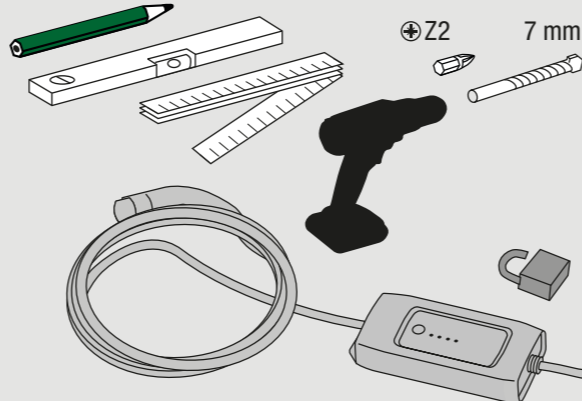

PT ⚠ PERIGO! A utilização do IC-CPD pode causar riscos não mencionados neste manual de instruções. Leia o manual de instruções do IC-CPD.

⚠ ATENÇÃO! Risco de choque elétrico! Selecionar um local de instalação sem cablagem elétrica ou tubos na parte de trás.

⚠ CUIDADO! Montagem apenas em paredes planas e resistentes. As buchas e os parafusos incluídos são adequados para concreto, tijolo maciço, tijolos de perfuração vertical e tijolos silicocalcários perfurados. Se necessário, selecione outras buchas adequadas para a parede, com um peso total de aprox. 8 kg.

⚠ CUIDADO! Risco de ferimentos, se o IC-CPD se soltar. Verifique se a fixação é segura. Utilizar apenas o suporte para o IC-CPD com o tipo n.º que comece com os M2B e M2U da LAPP Mobility. Não pendurar outros objetos no suporte.

⚠ CUIDADO! Perigo de esmagamento durante a montagem e a remoção do IC-CPD. Manter os dedos afastados do espaço entre as partes metálicas e o IC-CPD.

RO ⚠ PERICOL! Utilizarea IC-CPD poate cauza pericole care nu sunt menționate în aceste instrucțiuni. Vă rugăm să citiți cu atenție manualul de utilizare IC-CPD.

⚠ AVERTISMENT! Risc de șoc electric! Selectați o locație de instalare fără prezența vreunor fire conectate electric sau țevi montate sub nivelul solului.

⚠ PRECAUȚIE! Se montează numai pe pereți plani, portanți. Ștecărele și șuruburile de perete incluse sunt potrivite pentru beton, cărămizi solide, cărămizi perforate vertical și cărămidă perforată de nisip-var. Selectați alte prize de perete potrivite pentru perete și o greutate totală de aprox. 8 kg, dacă este necesar.

⚠ PRECAUȚIE! Riscul de rănire în cazul în care IC-CPD eșuează. Verificați fixarea sigură. Folosiți suportul pentru IC-CPD numai cu tipul al cărui nr. începe cu M2B și M2U prin LAPP Mobility. Nu atârnați alte articole de suport.

⚠ PRECAUȚIE! Pericol de zdrobire la montarea și scoaterea IC-CPD. Țineți degetele la distanță de intervalul dintre piesele metalice și IC-CPD.

SK ⚠ NEBEZPEČENSTVO! Používanie IC-CPD môže spôsobiť nebezpečenstvo, ktoré nie je uvedené v týchto pokynoch. Prečítajte si pokyny na použitie IC-CPD.

⚠ VAROVANIE! Nebezpečenstvo úrazu elektrickým prúdom! Miesto inštalácie vyberte tak, aby sa za ním nenachádzalo elektrické vedenie ani potrubie.

⚠ UPOZORNENIE! Montujte iba na rovné, nosné steny. Hmoždinky a skrutky, ktoré sú súčasťou dodávky, sú vhodné pre betón, plné tehly, zvisle perforované tehly a perforované vápenopieskové tehly. V prípade potreby vyberte iné nástenné zástrčky vhodné pre stenu a celkovú hmotnosť cca 8 kg.

⚠ UPOZORNENIE! Riziko poranenia pri páde IC-CPD. Skontrolujte bezpečnosť upevnenia. Podporu pre IC-CPD používajte iba s č. typu začínajúcim na M2B a M2U od LAPP Mobility. Na držiak nevesajte iné predmety.

⚠ UPOZORNENIE! Nebezpečenstvo pomliaždenia pri montáži a demontáži IC-CPD. Nevkladajte prsty do medzery medzi kovovými časťami a IC-CPD.

SLO ⚠ NEVARNOST! Uporaba IC-CPD lahko povzroči nevarnosti ki niso omenjene v teh navodilih. Preberite navodila za uporabo IC-CPD.

⚠ OPOZORILO! Nevarnost električnega udara! Izberite mesto namestitve brez električnega ožičenja ali cevi za njim.

⚠ POZOR! Montirajte samo na ravne, nosilne stene. Priloženi stenski čepi in vijaki so primerni za beton, trdno opeko, vertikalno perforirano opeko in perforirano peščeno apneno opeko. Če je potrebno izberite druge stenske moznike, primerne za steno, in skupno težo približno 8 kg.

⚠ POZOR! Če IC-CPD odpade obstaja nevarnost poškodbe. Preverite varno pritrdjevanje. Uporabljajte samo podporo za IC-CPD z vrsto št. začnši z M2B in M2U z LAPP Mobility. Ne obesite drugih predmetov na nosilec.

⚠ POZOR! Pri montaži in odstranjevanju IC-CPD obstaja nevarnost drobljenja. Držite prste stran od vrzeli med kovinskimi deli in IC-CPD.

SV ⚠ FARA! Användning av IC-CPD-enheten kan innebära risker som inte nämns i denna bruksanvisning. Se bruksanvisningen för IC-CPD-enheten.

⚠ VARNING! Risk för elektrisk stöt! Välj en installationsplats där varken kablar eller rör kommer i vägen för installationen.

⚠ VARNING! Montera endast på jämna och stabila väggar. Medföljande kontakter och skruvar är lämpliga för betong, tegel, håltegel med vertikala hål och sandkalksten. Välj vid behov andra kontakter som är lämpliga för en annan typ av vägg, med en totalvikt på ca. 8 kg.

⚠ VARNING! Om IC-CPD-enheten faller av kan detta resultera i skador. Kontrollera att enheten är säkert monterad. Använd endast stöd för IC-CPD-enheten om typnumret börjar med "M2B" eller "M2U" och tillverkaren är LAPP Mobility. Häng inte andra föremål på monteringen.

⚠ VARNING! Krossfara föreligger vid montering och borttagning av IC-CPD-enheten. Stoppa inte in några fingrar i mellanrummet mellan metalldelar och IC-CPD-enheten.

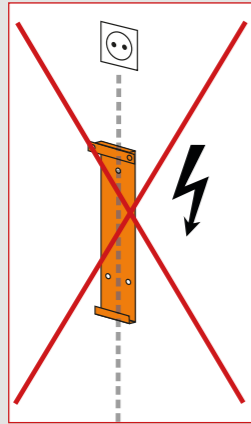
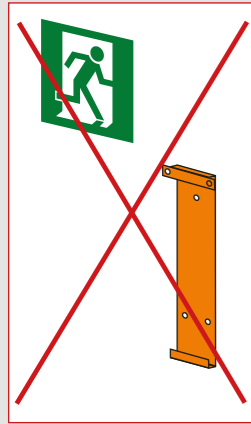
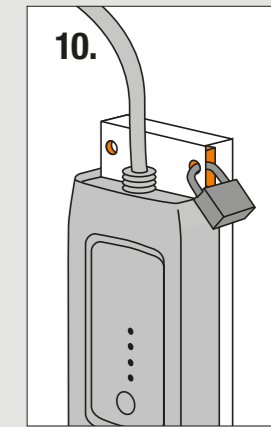
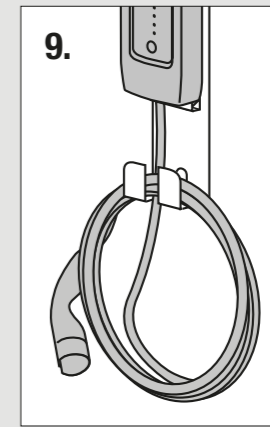
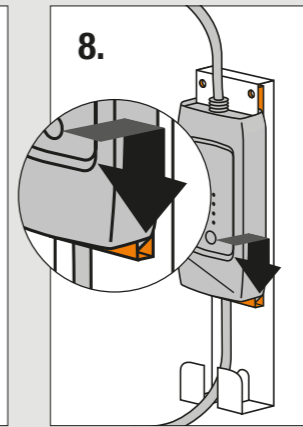
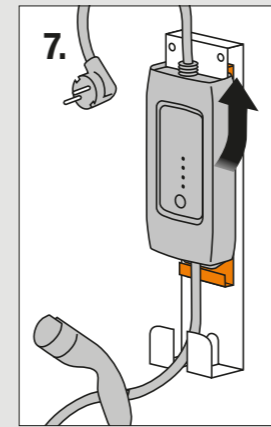
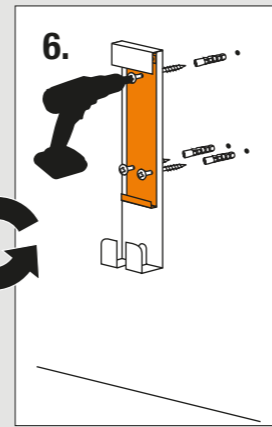
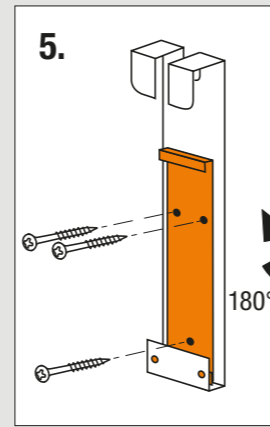
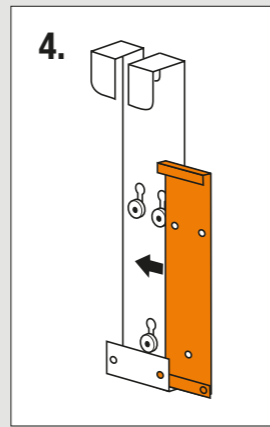
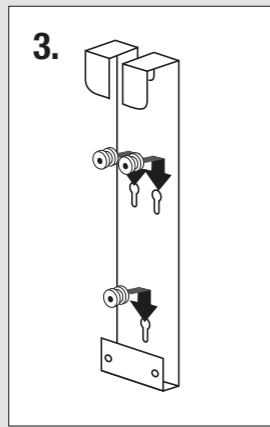
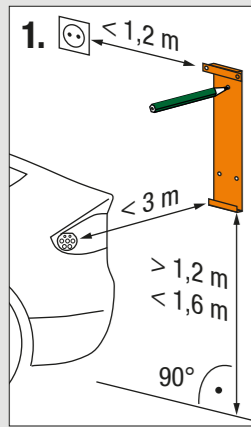

BG Необходими инструменти и принадлежности:
CZ Potřebné nářadí a příslušenství:
ET Vajalikud tööriistad ja tarvikud:

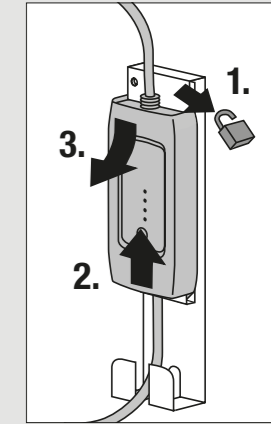
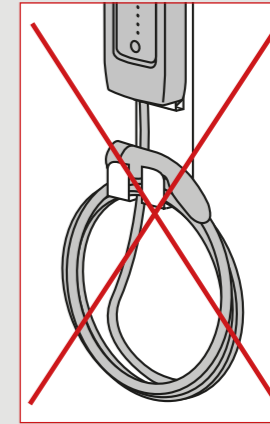
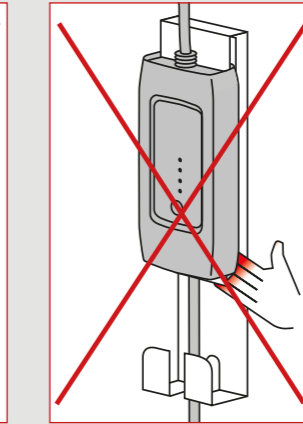
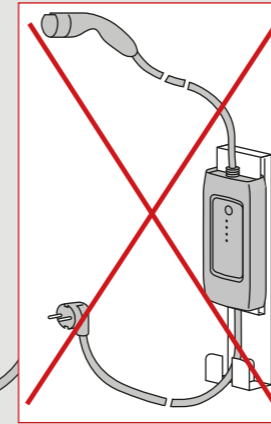
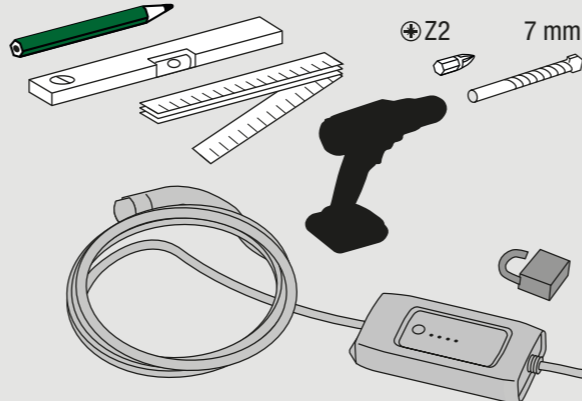

BG ⚠ ОПАСНО! Използването на вградено устройство за контрол и защита при зареждане на електромобил (IC-CPD) може да доведе до рискове които не са споменати в тези инструкции. Моля, прочетете ръководството с инструкции за IC-CPD.

⚠ ПРЕДУПРЕЖДЕНИЕ! Риск от токов удар! Изберете място за монтаж без електрически кабели или тръби зад него.

⚠ ВНИМАНИЕ! Монтирайте само върху плоски, носещи стени. Включените дюбели и винтове са подходящи за бетон, масивни тухли, вертикално перфорирани тухли и перфорирани калциево-силикатни тухли. Изберете други дюбели, подходящи за стената и товарносимостта прил. 8 kg, ако е необходимо.

⚠ ВНИМАНИЕ! Риск от нараняване, ако IC-CPD падне. Проверете здравината на закрепването. Използвайте само конзолата за IC-CPD с номер на типа, започващ с M2B и M2U от LAPP Mobility. Не окачвайте други предмети на конзолата.

⚠ ВНИМАНИЕ! Риск от премазване при монтиране и демонтиране на IC-CPD. Дръжте пръстите си далеч от пролуката между металните части и IC-CPD

CZ ⚠ NEBEZPEČÍ! Při používání IC-CPD mohou vzniknout rizika, které v těchto pokynech nejsou uvedena. Přečtěte si pokyny k IC-CPD.

⚠ VÝSTRAHA! Riziko úrazu elektrickým proudem! Vyberte takové místo montáže, za kterým se nenachází elektrické vedení nebo potrubí.

⚠ UPOZORNĚNÍ! Montujte pouze na rovné nosné zdi. Přiložené hmoždinky a šrouby jsou vhodné pro beton, cihly, příčně děrované cihly a děrované vápenopískové cihly. V případě potřeby vyberte hmoždinky vhodné pro danou zeď a nosnost přibližně 8 kg.

⚠ UPOZORNĚNÍ! V případě pádu IC-CPD hrozí zranění. Zkontrolujte pevnost montáže. Používejte pouze konzolu pro IC-CPD, jejíž typ začíná M2B a M2U a jejím výrobcem je společnost LAPP Mobility. Za konzolu nevěšete žádné jiné předměty.

⚠ UPOZORNĚNÍ! Riziko rozdrčení při montáži a demontáži IC-CPD. Mějte prsty mimo mezeru mezi kovovými díly a IC-CPD.

ET ⚠ OHT! IC-CPD kasutamise võib põhjustada ohtusid, mida ei ole selles kasutusjuhendis mainitud. Luuge IC-CPD kasutusjuhend läbi.

⚠ HOIATUS! Elektrilöögioht! Valige paigalduskoht, kus puuduvad elektrijuhtmed või torud.

⚠ ETTEVAATUST! Paigaldage ainult tasasele kandeseinale. Kaasasolevad tüüblid ja kruvid sobivad betoonile, tellistele, vertikaalselt perforeeritud tellistele ja perforeeritud silikaattellistele. Vajadusel valige teised seinale ja kogu-kaalule 8 kg sobivad tüüblid.

⚠ ETTEVAATUST! Vigastuste oht IC-CPD kukkumise korral. Kontrollige kinnitamise kindlust. Kasutage ainult IC-CPD toe tüüpi, mille LAPP Mobility number algab M2B ja M2U-ga. Ärge riputage kronsteinile teisi esemeid.

⚠ ETTEVAATUST! IC-CPD paigaldamise ja eemaldamisega kaasneb muljumise oht. Hoidke sõrmed eemal metallosade ja IC-CPD vahelisest praost.