

# Adapter für Siemens-Schalterserien

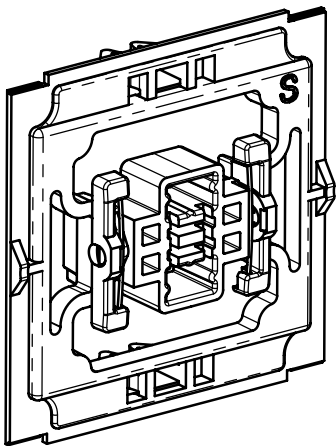

155263A2A



# Montageanleitung

155266 V1.0 (02/2020)

## Hinweise zu dieser Anleitung

Lesen Sie diese Anleitung sorgfältig, bevor Sie mit der Montage beginnen. Bewahren Sie die Anleitung zum späteren Nachschlagen auf!



Alle in dieser Anleitung verwendeten Hersteller- und Produktnamen werden nur zur Identifikation der Produkte verwendet und können eingetragene Marken- oder Warenzeichen der entsprechenden Hersteller sein.

## Lieferumfang

1 x Adapter für Siemens-Schalterserien

## Abmessungen

55 x 64 x 20 mm (B x H x T)

## Funktion

Durch die Adapter für Schalterserien lassen sich Funk-Aktoren einfach und ohne großen Kosten- und Montageaufwand in bestehende Installationen unterschiedlicher Hersteller und Designs integrieren.

Sie können konventionelle Schalter bei geeigneter Verdrahtung durch Homematic und Homematic IP Funk-Aktoren ersetzen.

## Modelle

Mit dem Adapter für Siemens-Schalterserien lassen sich die Schalterserien „**DELTA miro**“, „**DELTA line**“ und „**DELTA style**“ integrieren.

## Montage

Die Adapter für Siemens-Schalterserien ermöglichen einen kostensparenden Austausch von Schaltern des Herstellers Siemens gegen eine intelligente Funk-Installation.

Bei einer Neuinstallation können Funk-Aktoren mit geringem Aufwand in das Design der vorgesehenen Schalterserien integriert werden.

Durch die Nutzung von Bauteilen bereits vorhandener bzw. vorgesehenen Schalterserien und Verkabelungen wird der Installations- sowie Kostenaufwand auf ein Minimum reduziert. Das Design bzw. die Farben und die Oberflächen von (bereits) installierten Schalterserien bleiben unverändert, da vorhandene Rahmen und Wippen weiter genutzt werden können.

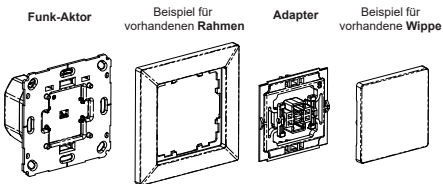



Nehmen Sie parallel zu dieser Montageanleitung auch die Installationsanweisung der Bedienungsanleitung des jeweiligen Funk-Aktors zur Hilfe.

Beachten Sie bei der Montage insbesondere die Sicherheitshinweise der oben genannten Bedienungsanleitung.

Beim Austausch bestehender Schalter gehen Sie bitte folgendermaßen vor:

- Ziehen Sie die Wippe vom Rahmen des Schalters ab.
- Ziehen Sie das graue Klemm-/Haltestück von der Wippe ab.
- Ziehen Sie den Rahmen vom Schalter ab.

Die weiteren Schritte sind bei Erstinstallation und Austausch bestehender Schalter identisch:

- Gehen Sie wie in der Bedienungsanleitung des jeweiligen Funk-Aktors beschrieben vor.

Um eine optimale Funktion zu gewährleisten, muss die Aufnahme auf der Rückseite der Wippe gekürzt werden.

Wippenaufnahme (A) ungekürzt (Original):

*DELTA miro & line*

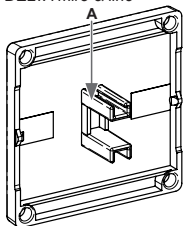

*DELTA style*

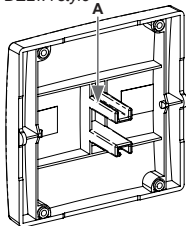

- Kürzen Sie die zwei mittleren Aufnahmen (A) auf 10 mm (DELTA miro und DELTA line) bzw. 9 mm (DELTA style) Länge.

Wippenaufnahme (A) gekürzt:

*DELTA miro & line*

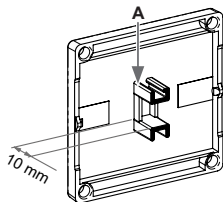

*DELTA style*

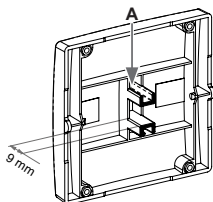



Da das Material der Wippenaufnahmen sehr fest ist, ist es empfehlenswert, eine Säge zu verwenden. Bearbeiten Sie die Enden der Aufnahmen anschließend mit einer Feile, um diese abzuschrägen.

Bei Verwendung der Schalterserien „DELTA miro“ und „DELTA line“ müssen die vier Laschen des Adapters an den vorgeprägten Stellen mit einem Seitenscheider abgeschnitten werden:

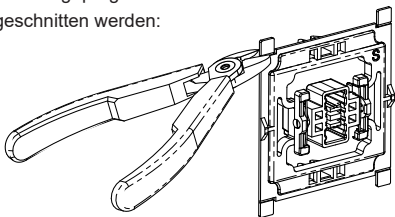

- Montieren Sie den Adapter auf der Wippe.

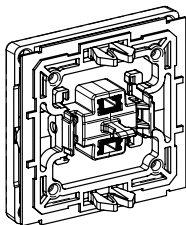

Adapter und Wippenaufnahme montiert:

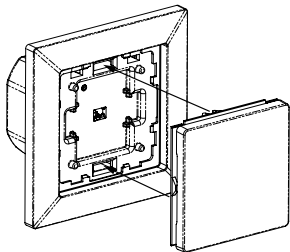

- Setzen Sie den Rahmen auf den bereits installierten Funk-Aktor.
- Beachten Sie bei der Montage, dass sich die Config-Taste des Funk-Aktors links oben befinden muss.
- Befestigen Sie die Wippe mit dem Adapter auf dem Funk-Aktor. Platzieren Sie den Adapter dabei so, dass die beiden Rastnasen in die vorhandenen Langlöcher greifen.

Bevollmächtigter des Herstellers:  
Manufacturer's authorised representative:

**eQ-3**

eQ-3 AG  
Maiburger Straße 29  
26789 Leer / GERMANY  
[www.eQ-3.de](http://www.eQ-3.de)